

ДСП

<p><b>СОГЛАСОВАНО:</b> Заместитель главы Сорокинского муниципального района, начальник отдела ЖКХ, газификации, строительства, транспорта и связи А.М. Полевасв 2021 года</p> 	<p><b>СОГЛАСОВАНО:</b> Начальник ОГИБДД МО МВД России «Ишимский» В.В. Ларионов 2021 года</p> 	<p><b>УТВЕРЖДАЮ:</b> Директор МАОУ Сорокинской СОШ №3 В.В. Сальникова 2021 года</p> 
---	--	---

## ПАСПОРТ дорожной безопасности образовательного учреждения

Филиала муниципального автономного общеобразовательного  
учреждения Сорокинской средней общеобразовательной школы №3  
Сорокинская средняя общеобразовательная школа №2

Филиал МАОУ Сорокинской СОШ №3 Сорокинская СОШ №2  
(полное и сокращенное наименование объекта)

Исполнил:  
Директор МАОУ Сорокинской СОШ №3  
Сальникова Вера Викторовна

2021 г.

## Содержание

РАЗДЕЛ 1 Общие сведения .....	3-4
РАЗДЕЛ 2 Обеспечение безопасности перевозок.....	5-6
РАЗДЕЛ 3 План - схемы.....	7-10
РАЗДЕЛ 4 Схема маршрута движения школьного автобуса.....	11

**РАЗДЕЛ 1**  
**«Общие сведения»**

**1.1 Наименование ОУ:**

Филиал муниципального автономного общеобразовательного учреждения Сорокинской средней общеобразовательной школы №3 Сорокинская средняя общеобразовательная школа №2

**1.2 Тип ОУ:**

Общеобразовательное учреждение

**1.3 Юридический адрес:**

627500 Тюменская область, Сорокинский район, с. Большое Сорокино, ул. Советская д. 105.

**1.4 Фактический адрес:**

627500 Тюменская область, Сорокинский район, с. Большое Сорокино, ул. Ленина д. 160

Руководитель ОУ (Директор)	Сальникова Вера Викторовна 8(34550) 2-19-44 8-919-945-60-37
Заведующий филиалом	Боровинская Полина Алексеевна 8(34550)2-28-45
Методист	Чумакова Елена Григорьевна 8(34550) 2-28-45 8-904-473-81-48
Педагог-организатор	Брызгалова Лариса Викторовна 8(34550) 2-28-45 8-919-944-21-36
Ответственные работники Муниципального органа образования	Начальник отдела образования Голендухина Наталья Александровна 8(34550)2-21-87
Ответственные от Госавтоинспекции	Старший инспектор (по пропаганде БДД) ОГИБДД МО МВД России «Ишимский» капитан полиции Таут Марина Олеговна 9829826689
Ответственные работники за мероприятия по профилактике детского травматизма	педагог-организатор Брызгалова Лариса Викторовна 8(34550) 2-28-45 8-919-944-21-36

Руководитель или ответственный работник дорожно-эксплуатационной организации, осуществляющей содержание УДС	Сумин Александр Николаевич 8 (34550) 2-26-55
Руководитель или ответственный работник дорожно-эксплуатационной организации, осуществляющей содержание ТСОДД	Заместитель директора управления Дорожного ремонтно-строительного управления – 5 акционерного общества "Тюменское областное дорожно-эксплуатационное предприятие" Сумин Александр Николаевич 8 (34550) 2-26-55
Ответственные работники от администрации муниципального района, должность: Заместитель главы Сорокинского муниципального района, начальник отдела ЖКХ	Полеваев Андрей Михайлович, +7 (34550) 2-25-58

**1.6 Количество обучающихся в школе: 200 человек**

**1.7 Наличие уголка БДД: имеется, расположен на 1 этаже школы**

**1.8 Наличие класса БДД: нет**

**1.9 Наличие площадки по БДД – нет**

**1.10 Наличие автомашин у ОУ: имеются**

ГАЗ 322171 гос. № Н580 МХ 72  
Количество посадочных мест 11 (одиннадцать)  
Принадлежит МАОУ Сорокинской СОШ №3

**1.11 Время занятий в ОУ:**

1-ая смена: 8:30-14:10

2-ая смена - нет

Внеклассные занятия: 13:00-19:00

**1.12 Телефоны оперативных служб:**

Полиция 02

Пожарная часть 01, 112.

**РАЗДЕЛ 2.**

**Информация об обеспечении безопасности перевозок детей специальным транспортным средством (автобусом)**

**2.1. Общие сведения**

Автомашина:

Марка: ГАЗ

Модель: 322171

Государственный регистрационный знак: Н580 МХ 72

Год выпуска: 2012

Количество мест в автобусе: 11

Соответствие конструкции требованиям, предъявляемым к школьным автобусам:

Соответствует

**Сведения о водительском составе**

ФИО	Принят на работу	Стаж работы в категории Д	Дата предстоящего медосмотра	Период проведения стажировки	Повышение квалификации	Допущенные нарушения ПДД на школьном автобусе
Сивожелезов Александр Егорович	03.09.2018	8	29.03.2021 г.	-----	28.03.2018-29.03.2018	нет

**2. Организация технического обеспечения**

**1) Лицо, ответственное, за обеспечение безопасности дорожного движения:**

Болдашкин Сергей Алексеевич, ответственный за ПДД назначен приказом школы № 1/1-ахд от 16.01.2017 г.

Прошел аттестацию: 09.01.2017 г. – 06.03.2017 г.

**2) Организация проведения предрейсового медицинского осмотра водителей:**

осуществляет: фельдшер Объединенного филиала №4 г.Ишим Сорокинской районной больницы в с.Б.Сорокино.

**3) Организация предрейсового технического осмотра транспорта:**

Болдашкин Сергей Алексеевич, ответственный за ПДД, назначен приказом школы № 1/1-ахд от 16.01.2017 года.

**4) Место стоянки автобусов в нерабочее время:** Сорокинский район, с. Большое Сорокино, ул. Ленина, 97 на основании договора оказания услуг на использование

помещений, действительного по 31.12.2017 года, с Обществом с ограниченной ответственностью «Сорокинское АТП».

**5) Меры, исключаящие несанкционированное использование автобусов:** Выезд автобуса осуществляется по распоряжению администрации школы с отметкой времени выезда и прибытия в гараж в путевом листе.

### **3. Сведения о владельце**

Юридический адрес владельца: 627500, с. Большое Сорокино, Советская ул. д. 105, Сорокинский район, Тюменская область.

Фактический адрес владельца: 627500, с. Большое Сорокино, Советская ул. д. 105, Сорокинский район, Тюменская область.

Телефон ответственного лица: +7 (919) 945-60-37

### **4. Сведения об организациях, осуществляющих перевозку детей специальным транспортным средством (автобусом)**

Филиал муниципального автономного общеобразовательного учреждения Сорокинской средней общеобразовательной школы №3 Сорокинская средняя общеобразовательная школа №2, Тюменская область, Сорокинский район, с. Большое Сорокино, ул. Ленина д.160.

### РАЗДЕЛ 3.

#### 3.1. План-схема района расположения ОУ, пути движения транспортных средств и пути движения детей в (из) филиала МАОУ Сорокинской СОШ №3 Сорокинская школа №2, с. Большое Сорокино

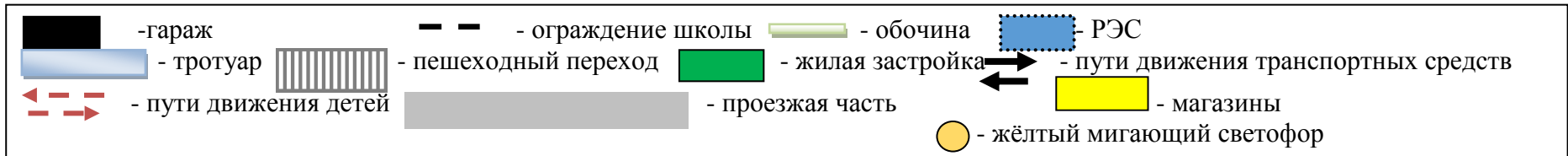
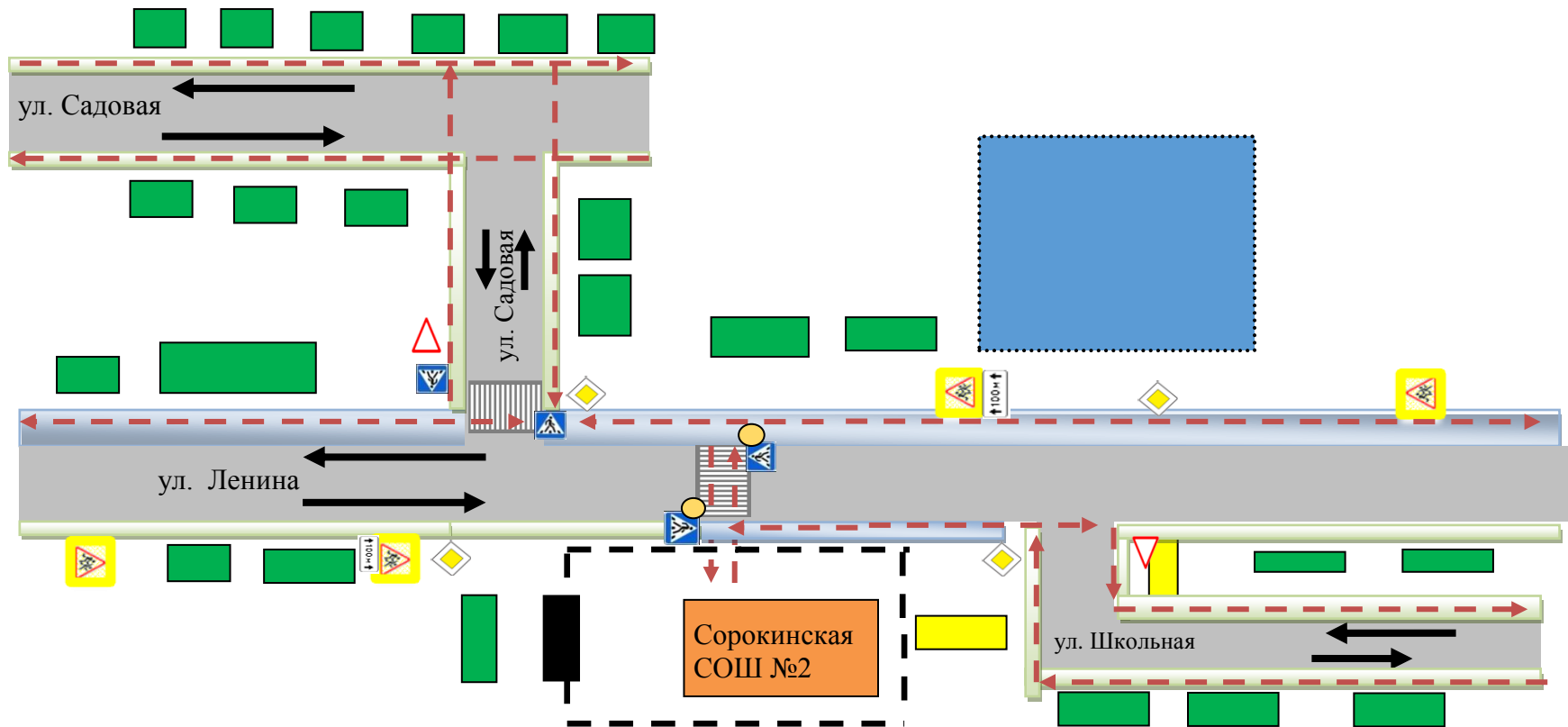



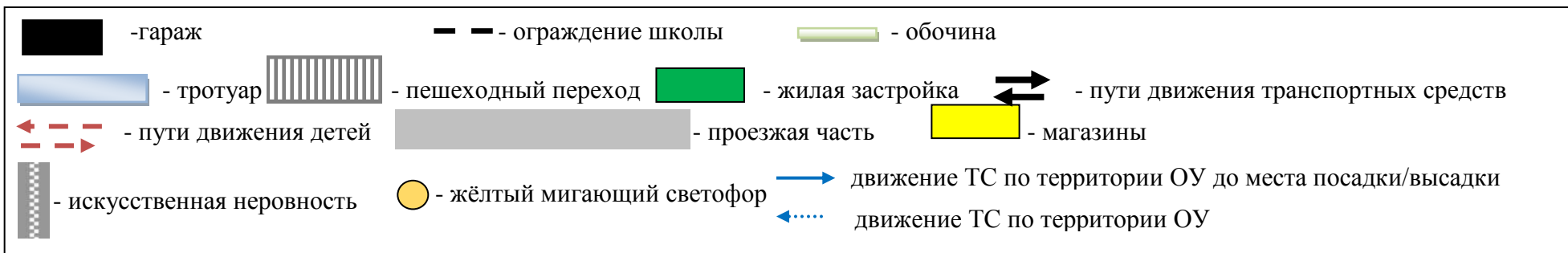
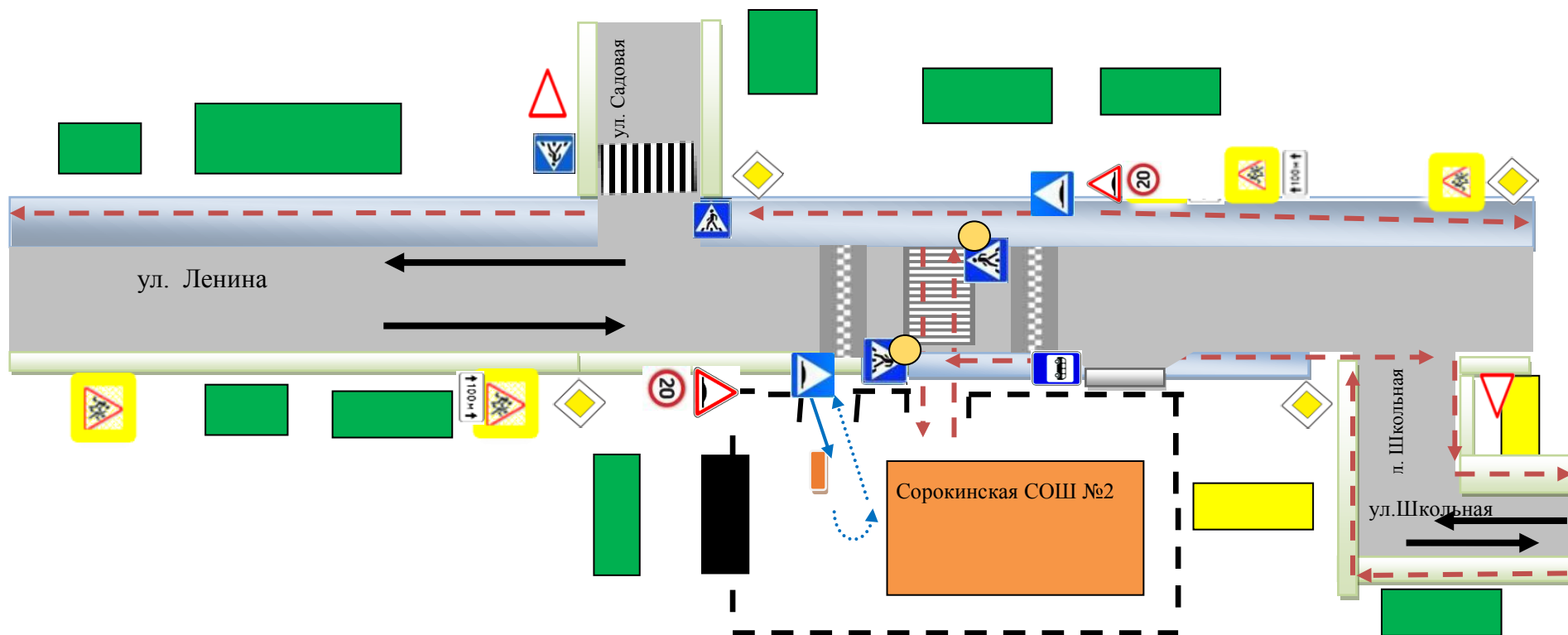



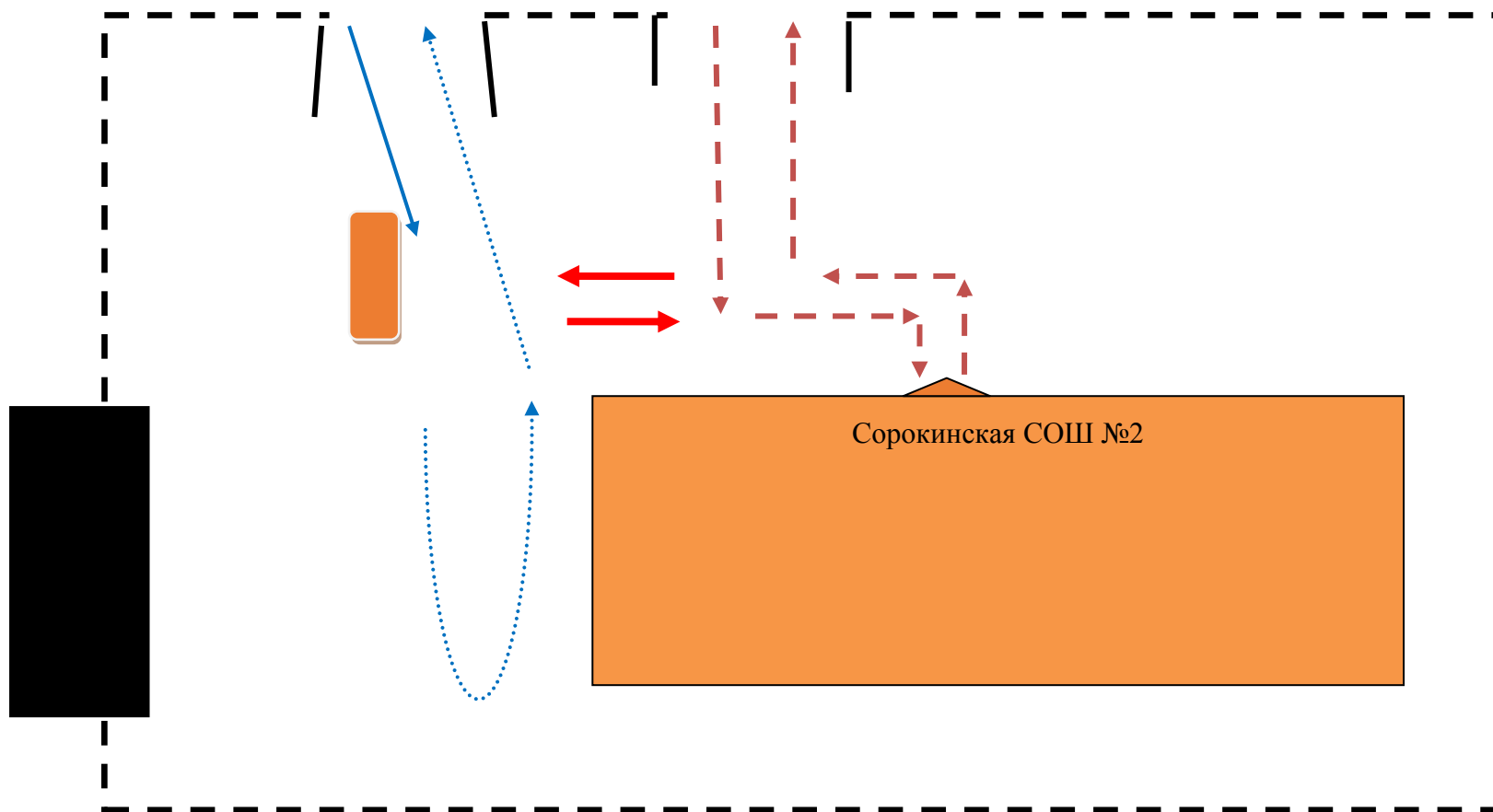

3.2. План-схема организации дорожного движения в непосредственной близости от образовательного учреждения с размещением соответствующих технических средств, маршруты детей и расположение парковочных мест филиала МАОУ Сорокинской СОШ №3 Сорокинская школа №2, с. Большое Сорокино





3.3. План-схема пути движения транспортных средств к местам разгрузки /погрузки и рекомендуемых безопасных путей передвижения детей (учеников, обучающихся) по территории образовательного учреждения филиала МАОУ Сорокинской СОШ №3 Сорокинская школа №2, с. Большое Сорокино



	-гараж		- ограждение школы		- пути движения детей		- вход в здание ОУ
	движение учащихся к месту посадки/высадки		движение ТС по территории ОУ до места посадки/высадки		движение ТС по территории ОУ		
	- место погрузки/разгрузки						

3.4. План-схема безопасного расположение остановки автобуса у образовательного учреждения и пути движения детей в (из) филиала МАОУ Сорокинской СОШ №3 Сорокинская школа №2, с. Большое Сорокино

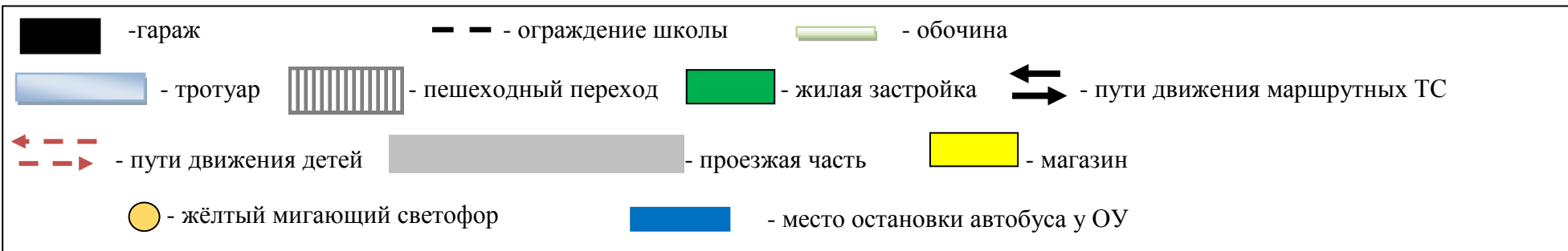
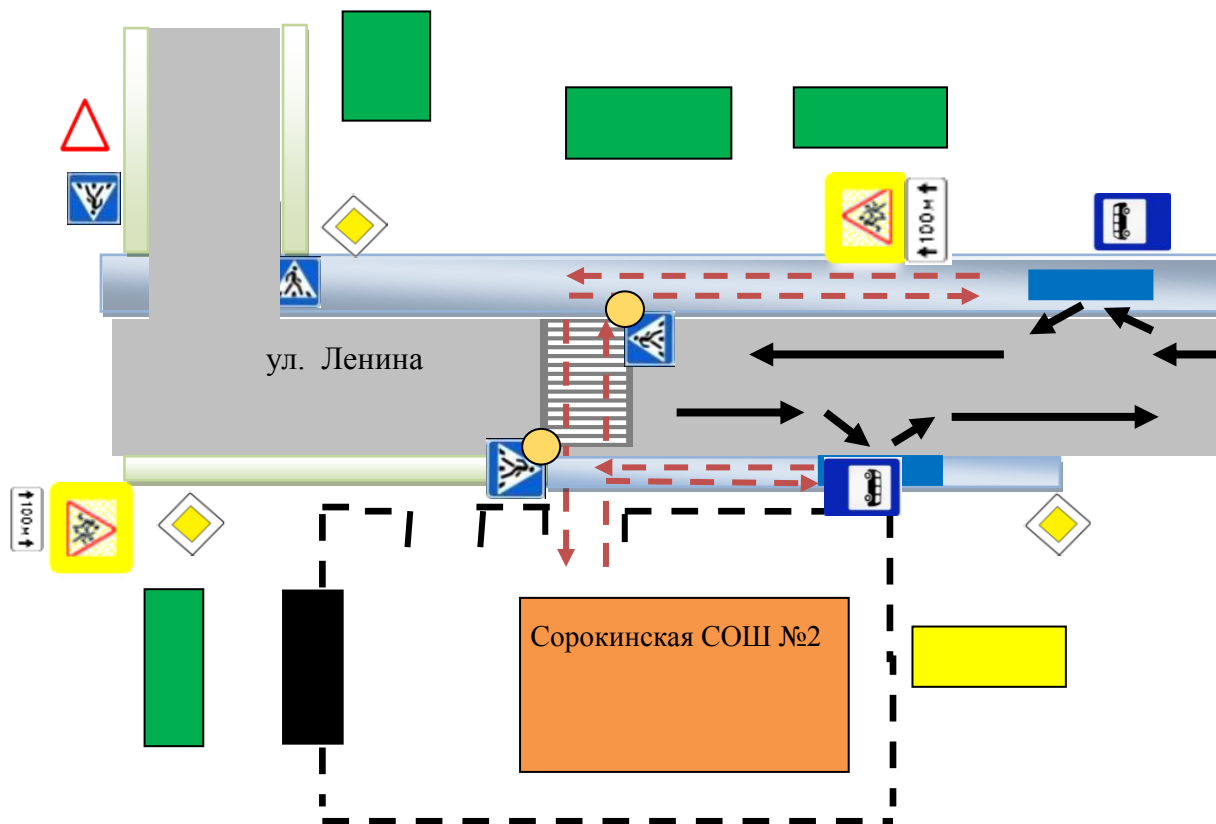

## РАЗДЕЛ 4

### Маршрут движения автобуса образовательной организации

ГАЗ - 322171, государственный регистрационный знак Н 580 МХ 72

